

929SS-62-M(TT)

Intelligens AIRBNB zár zárcímmel - RFID/PIN azonosítás - 13,56 MHz MIFARE - BLE - TTLock- IP65

Kép



Leírás

A **929SS-62-F(TUYA)** egy könnyen szerelhető intelligens AIRBNB zár, ami képes ujjnyomattal, RFID-vel vagy PIN kóddal történő azonosításra.

A zár a TUYA alkalmazás segítségével programozható és okosotthonba integrálható, ezáltal számos előnnyel rendelkezik. Az eszköz megosztható más TUYA felhasználóval, nyitható applikáción keresztül, a nyitásokat naplózza, és PUSH értesítéseket küld róluk. Létrehozhatók felhasználók, akikhez egyenként beállítható ujjnyomat, RFID és PIN kód. Létrehozható továbbá állandó, ideiglenes vagy intervallumhoz kötött PIN kód is.

Szerelése rendkívül egyszerű, nincs szükség további vezetékekre vagy szoftver használatára. A kilincs kívül zárt állapotban szabadon lenyomható, az ajtó csak azonosítás után nyitható. A szett nem tartalmazza a beveső zárat.

Tulajdonságok

- TTLock mobilapplikáció elérhető Androidra és iOS-re
- Eszközmegosztás, naplózás és PUSH értesítések
- Eszköz beállítása/programozása applikáción keresztül
- **Állandó, ideiglenes vagy intervallumhoz kötött PIN kódok**
- Bluetooth Low Energy kommunikáció a mobil és a zár között
- Telefonról történő nyitás közvetlen közelről (BLE)
- Távoli nyitás lehetséges G2-TT átjáró segítségével (WiFi)
- Energiatakarékos kijelző (használaton kívül alvó állapotban)
- USB-C megtáplálási lehetőség (kívülről)
- Akkumulátor merülés figyelmeztetés (hangjelzés)
- A nyitási irány univerzális (megfordítható)
- A ház anyaga rozsdamentes festett INOX

Nyitási irány megfordítása

1) A külső és belső kilincseket 1-1 rögzítő imbuszfejű csavart lazítsa meg és csavarja ki.

2) Fordítsa meg a kilincseket és rögzítse azokat a csavarral.

3) Ellenőrizze a külső kilincset. Annak lenyomásakor nem szabad a tengelynek elfordulnia. Amennyiben elfordul, akkor a tengelyt rögzítő fészkek rossz pozícióban van, fordítsa el a nyilat a másik irányba.

Fontos! Amennyiben megváltoztatja az eszköz nyitási irányát, a tengelyt rögzítő fészken található nyilat is állítani kell!

Energiatakarékos működés

Az energiatakarékos működés miatt az eszköz alvó állapotba van. A felébresztéshez érintse meg az ujjnyomat érzékelő alatti kijelzőt, amíg a számok fel nem villannak.

Első üzembe helyezés

Az eszköz az elemek behelyezése után Bluetooth adminisztrátor hozzáadását kéri. Az eszköz és a TTLock alkalmazás párosításáról bővebben a következő oldalon a 3) bekezdésben talál információt.

Specifikáció

- Tápfeszültség: 4 db AAA elem
- Működési fogyasztás: 300 mA
- Készenléti fogyasztás: 70 µA
- Nyitás módja: RFID/PIN/applikációból távoli
- RFID típusa: 13,65 MHz MIFARE
- Felhasználói kapacitás: 300 db (250 RFID, 50 PIN)
- Automatikus visszazárás: állítható
- Pajzs mérete: 315 (H) x 37 (Sz) x 22 (M) mm
- Interax távolság: 70-92 mm (állítható)
- Ajtó vastagsága: max 85 mm
- Környezeti hőmérséklet: -10°C ~ +60°C
- Védelmi mutatója: **IP65 (cseppálló)**
- Bruttó súly: 1,8 kg

Méretetek

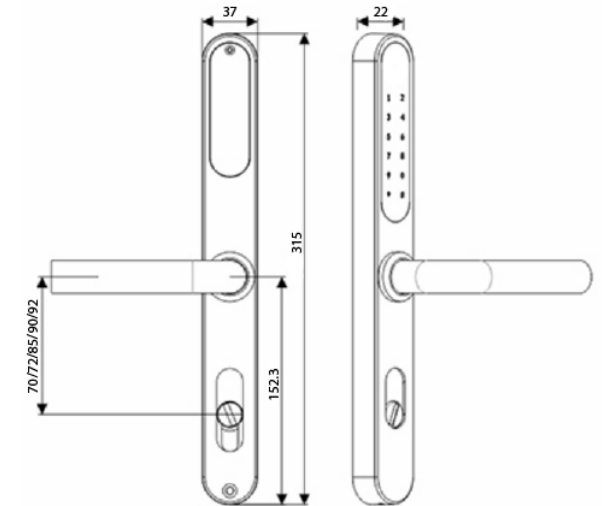

1) Applikáció letöltése

A zárat a TTLock alkalmazással tudja vezérelni, amit le tud tölteni Androidos és IOS rendszert használó okoskészülékére.

Webes elérés: <https://lock.sciener.com/>

Ajánlott Google Chrome böngésző használata.



2) Regisztráció

Nyissa meg az alkalmazást és regisztráljon az email címével vagy a telefonszámával. Telefonszám esetén ki kell választani az adott országot/régiót.

FONTOS! A jelszavát jegyezze meg, az eszközök törlésénél és újból bejelentkezésnél szükség lesz rá!

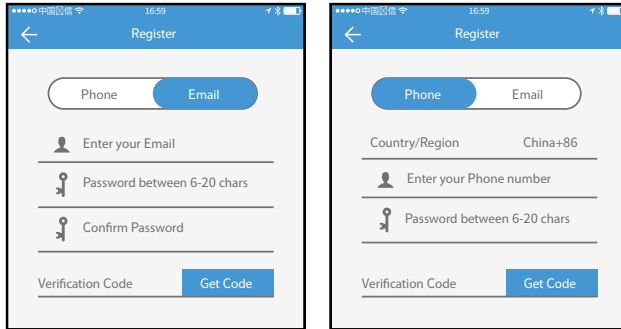

3) Zár hozzáadás a TTLock alkalmazáshoz

1) Kapcsolja be a telefonján a Bluetooth-t és a WiFi-t, majd nyissa meg a TTLock alkalmazást.

2) Ébressze fel a zárat, ehhez érintse meg az ujjnyomat érzékelő alatti kijelzőt, amíg a számok fel nem villannak. **FONTOS!** A zárat csak éber állapotban lehet párosítani az alkalmazáshoz.

3) Válassza ki a jobb felső sarokban található "+" ikont és a zár típusát, (jelen esetben a "Door Lock"-ot), és indítsa el az eszköz keresését.

4) Amikor a telefon megtalálja az eszközt, az megjelenik a kijelzőn, majd kattintson a kék "+" ikonra.

5) Nevezze el a zárat, és kövesse az applikáció utasításait a hozzáadás befejezéséhez. Ezek után a zár megjelenik az alkalmazás főoldalon.

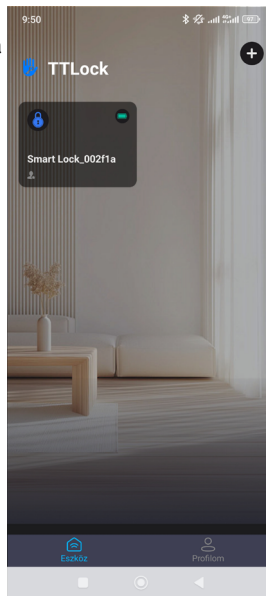

4) Zár beállítsa

• NYITÁSI LEHETŐSÉGEK:

A zárhoz háromféle nyitási mód hozzárendelése lehetséges: **PIN vagy RFID** valamint **eKey** (elektronikus PIN hozzáférés) kiadása emaiben vagy SMS-en keresztül. (eKey esetében is kell TTLock regisztráció a kapott kóddal) Ezen kívül lehetséges még az **alkalmazáson keresztül történő nyitás (lakat ikon)**.

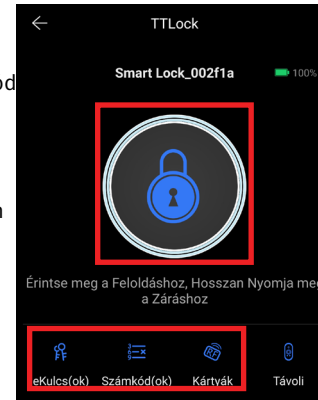

• NYITÁSI LEHETŐSÉGEK HOZZÁFÉRÉSI TÍPUSA:

A nyitási lehetőségek különböző hozzáférés, illetve időbeli elérhetőség beállításával hozhatók létre az alkalmazásban.

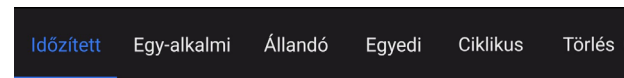

- **Időzített:** kezdő és végdátum óra pontossággal megadható legalább 24 óra aktív időszakra. Lejárati időpont után a hozzáférés felfüggesztve, továbbiakban nem használható.

- **Egy-alkalmi:** egyszer használható, aktiválás után maximum 6 óráig. Lejárati időpont után felfüggesztve, nem használható. Törlő kóddal nem törölhető.

- **Állandó:** folyamatos használatra, de aktiválás után 24 órán belül 1x használni kell, különben felfüggeszti a rendszer.

- **Egyedi:** egyedi paraméterekkel rendelkező hozzáférés, kezdési és végdátum óra pontossággal megadható, vagy akár állandóvá is tehető. **Bluetoothon vagy Gateway-en keresztül is konfigurálható.**

- **Ciklikus:** adott nap adott kezdési és befejezési idő között használható, aktiválás után 24 órán belül használni kell, különben felfüggeszti a rendszer.

- **Törlés:** minden feltanított **időzített, állandó, egyedi és ciklikus** kódot töröl. A generálás után random törlő kód megosztható, vagy a teljesítve gombbal vissza is vonható.

• NYITÁSI LEHETŐSÉGEK HOZZÁADÁSA:

A nyitási módokat a főmenüben található ikonokra kattintva tudja létrehozni, és a továbbiakban menedzselni. Az alábbi táblázat a nyitási lehetőségek hozzáférési típusait mutatja be.

Típus	időzített	egy-alk.	állandó	egyedi	ciklikus	törlés
PIN kód	•	•	•	•	•	•
RFID	•		•		•	
eKulcs	•	•	•		•	

FIGYELEM! A nyitási lehetőségek feltanításához a TTLock applikációnak kapcsolatban kell lennie az ajtózárral Bluetoothon vagy Gatewayen keresztül.

• LÉTREHOZOTT NYITÁSI MÓDOK TÖRLÉSE:

A főmenüben a megfelelő nyitási lehetőség ikonra kattintva (eKulcs/számkód,RFID), a megfelelő hozzáférést kiválasztva a képernyő alján található "Törlés" gombbal lehet kitörölni.

FIGYELEM! A nyitási lehetőségek törléséhez a TTLock applikációnak kapcsolatban kell lennie az ajtózárral Bluetoothon vagy Gatewayen keresztül.

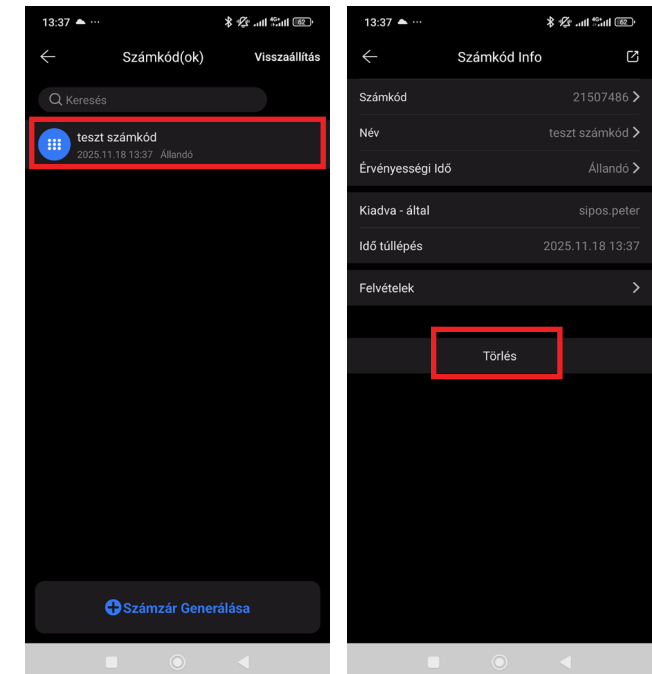

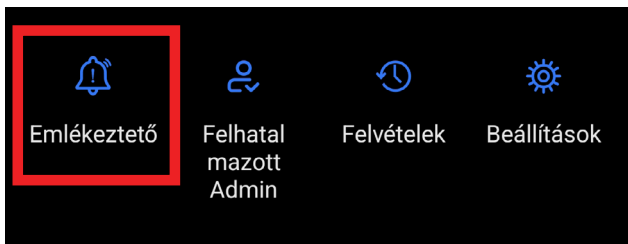

• EMLÉKEZTETŐ:

A főmenüben található emlékeztető menüpontban lehetősége van értesítések beállítására adott személynek adott esemény bekövetkezésekor. Az értesítés módja lehet Push üzenet, email vagy SMS. Az erőszakos ajtónyitás nem használható, mert ujjnyomathoz van kötve.

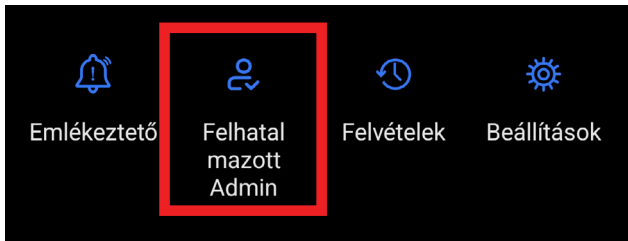
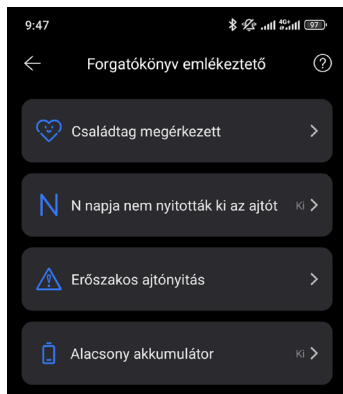

• FELHATALMAZOTT ADMIN:

A felhatalmazott admin menüpontban lehetősége van egy személy admin jogokkal való felruházására.

Ez időben lehet ideiglenes vagy állandó.

Ez feljogosítja az adott zár teljes körű, vagy az általa kiadott jogosultságok kezelésére. (kapcsolja be a "Csak saját felhasználókat kezelhetnek" opciót)

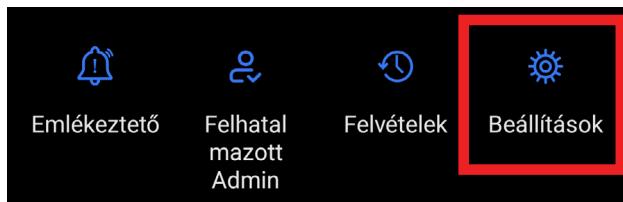
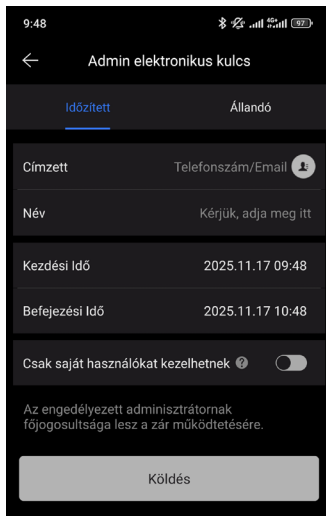

• FELVÉTELEK:

A felvételek menüpontban lehetősége van a zár nyitási előzményeit nyomon követni.

A jobb felső sarokban található "három pont" ikonra kattintva lehetséges az előzmények frissítése, törlése valamint kiexportálása .xml formátumban. Exportálásnál az alkalmazás felajánlja a megosztást is, így akár el is küldhetőek emailben.

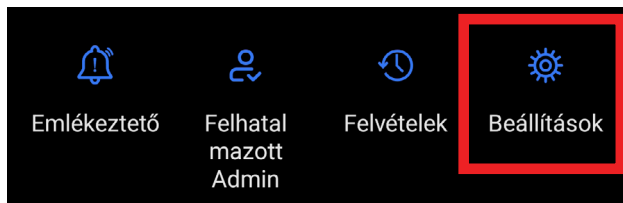
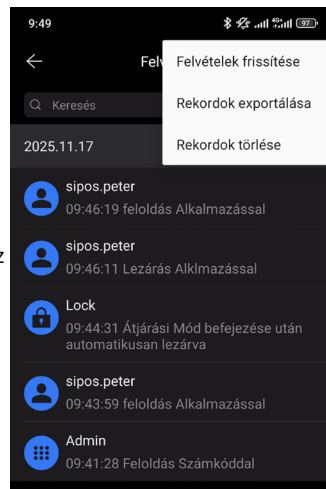

• BEÁLLÍTÁSOK:

A beállítások menüpontban lehetősége van a zár működésének testresztabására.

Ezek a lehetőségek az adott intelligens záruk tudásától és az alkalmazásban megvásárolható előfizetéstől függenek.

Az alapbeállításokban a zár alapvető adatai, valamint Admin számkód állítási lehetősége található, amivel a zár nyitható.

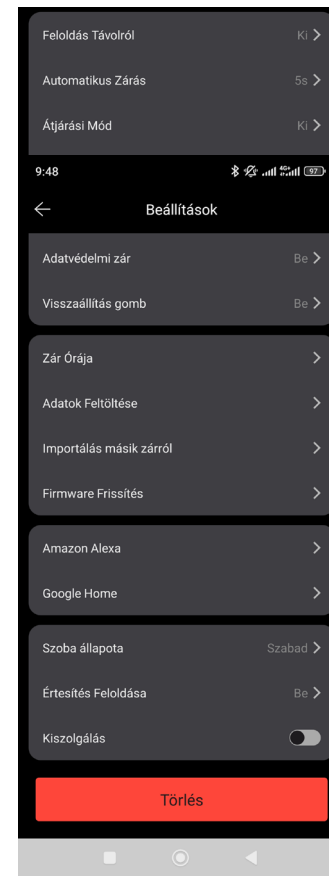
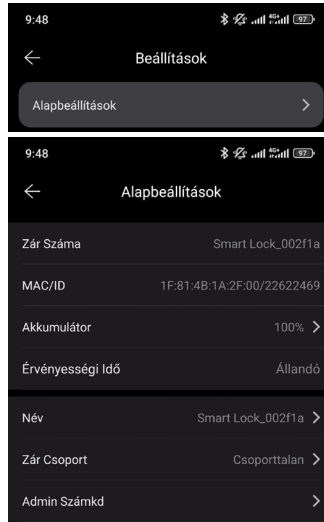

FIGYELEM! A menüpontok elérhetősége adott esetben előfizetéshez kötött. A teljes felhasználói élményhez TTlock előfizetésre van szüksége.

- **Feloldás távolról:** csak bluetoothon kapcsolható be. A G2-TT gatewayen keresztül távoli nyitás engedélyezésére való.

- **Automatikus zárás:** visszazárás késleltetése állítható vagy kikapcsolható.

- **Átjárási mód:** bekapcsolás után egy érvényes nyitás az eszközt folyamatosan nyitva tartja.

- **Kétfaktoros azonosítás:** a nyitáshoz 2 db sikeres azonosítás szükséges. (pl PIN és RFID, vagy 2 PIN)

- **Adatvédelmi zár:** bekapcsolva a zárat, vagy admin kód vagy admin alkalmazás nyithatja.

- **Visszaállítás gomb (Reset gomb):** a zár belső oldalán az elemeknél található RESET gomb tiltása bekapcsolható. Ajánlott bekapcsolni, hogy ne lehessen a zárat illetéktelenek szabotálni. (Tesztek alapján az eszköz csak mobilról resetelhető az alkalmazásból való törléssel.

5) Zár eltávolítása a TTLock alkalmazásból

1) A TTLock alkalmazásban a zárba belépve a "Beállítások" ikonra kattintva legalulra görgetve találja a "Törlés" gombot.

2) Nyomja meg a "Törlés" gombot. Írja be az alkalmazás regisztrációja során megadott jelszavát az eltávolítás megerősítéséhez. Az eltávolítás egyben reseteli is az eszközt, törölve az összes RFID-t és PIN kódot és beállítást.